

# E-gas inkoppling

De flesta e-gas spjällhus har två positioneringsgivare (main+backup) som kopplas till lediga analog ingångar.

De flesta pedaler har två positionerings potentiometrar (main+backup) som kopplas till lediga analoga ingångar.

Några pedaler har en analog utgång, samt en digital PWM signal. Koppla den analoga utsignalen till en ledig analog ingång, samt den digitala PWM signalen till en ledig digital ingång (DIN/VR) på MaxxECU.

Konfigurering av ingångarna görs i MTune.

## Inkoppling av digital ingång

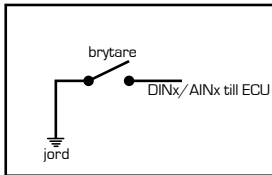

## Alternativ för anslutning av vev/kamaxelgivare

### Opto/hallgivare (digital)

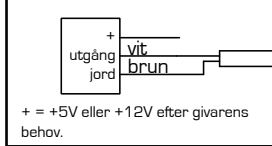

### VR-givare (analog)

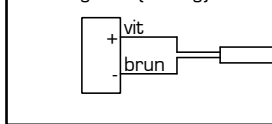

## WB02 1

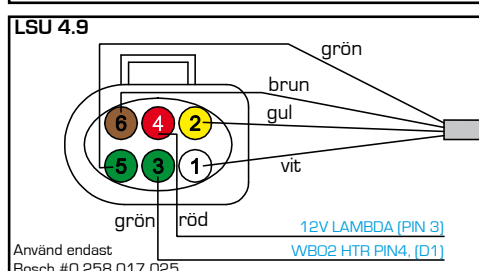
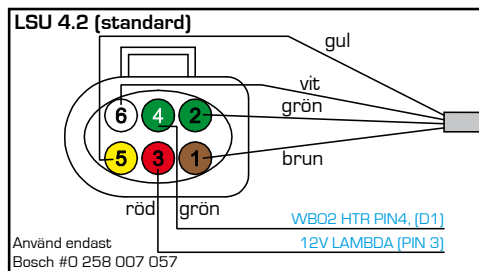

LSU kontaktdon sett från kabelsidan

# MaxxECU

## Notering:

Kabelskärmar får endast jordas via ECU. BLÅ TEXT är kabelmärkning.

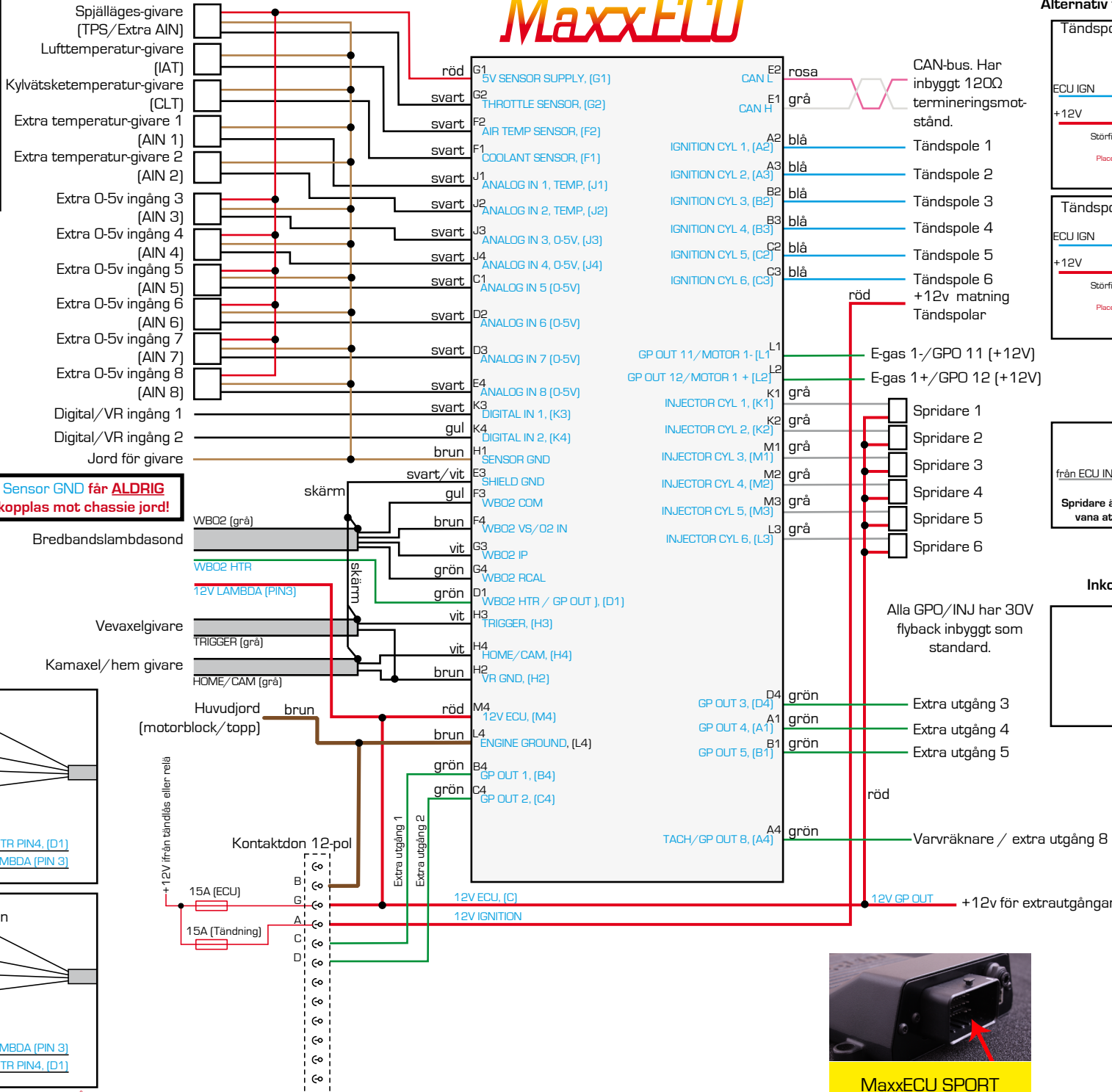

## Alternativ för anslutning av tändspolar

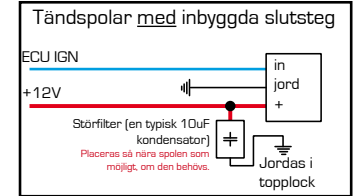
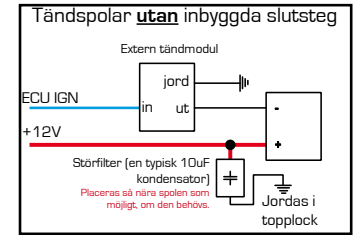

## Spridarinkoppling

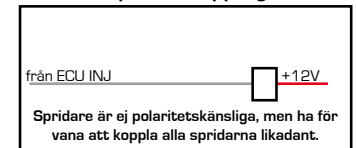

## Inkoppling extra utgångar

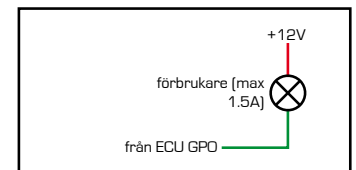

## Inkoppling relä

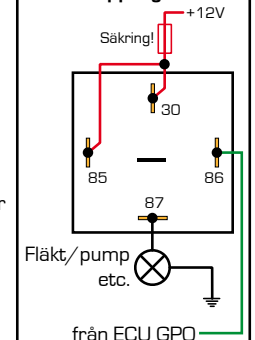

MaxxECU SPORT

Varning! MTune inställning för korrekt LSU sond MÅSTE väljas innan inkoppling sker.